

GJS-I-8019型 光缆接头盒产品规格书

版本:V1.0

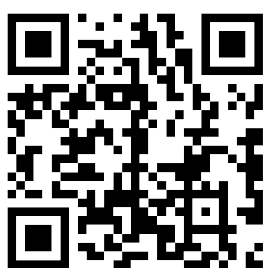

官方网站



技术规范书



安装规范书



下载英文版

GJS-I-8019型光缆接头盒产品规格书

GJS-I-8019型帽式螺帽光缆接头盒,采用创新的圆形帽式结构设计,盒盖与盒底采用抱箍锁紧固定密封,光缆单端进出。该产品的主要功能是在光传输链路中,为各种型号的光缆提供不剪断直通+分歧和接续+分歧及分支接头的接续保护,能够起到直通、分歧、分光及配线的作用。该产品壳体采用改性PC工程塑料制成,具有良好的物理化学性能,适合架空、抱杆、挂壁等安装使用。



可靠的密封性能

光缆接头盒壳体及光缆进出孔采用可靠的弹性体密封件、光缆进出孔密封圈和塑料垫圈进行机械密封,防护等级达到IP68以上。

光缆进出孔密封圈有不同规格的孔径可供选择,可满足不同直径的光缆进出密封,产品的密封性能更好。



模块化结构设计

熔接盘采用快速叠加式设计,可以根据容量来增加或减少熔接盘数量。

支持带松套管的光纤盘绕储存,光纤弯曲半径大于30mm。

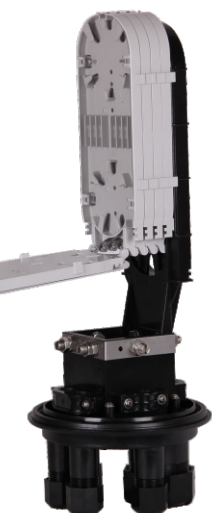

强大的产品功能

支持光缆的直通盘存、分歧、对接和熔接。

可架空、挂壁、抱杆安装。

通过接地装置和接地线,支持接头盒内金属件引出接地。

良好的材料配置

接头盒壳体采用改性PC材料制成,内部金属件采用304不锈钢材料生产,能够满足使用寿命达到25年以上(取决于环境),具有良好的抗冲击和抗腐蚀特性。

必要时,该接头盒还可以安装气门嘴,用于接头盒的气密性测试。

GJS-I-8019型光缆接头盒产品规格书

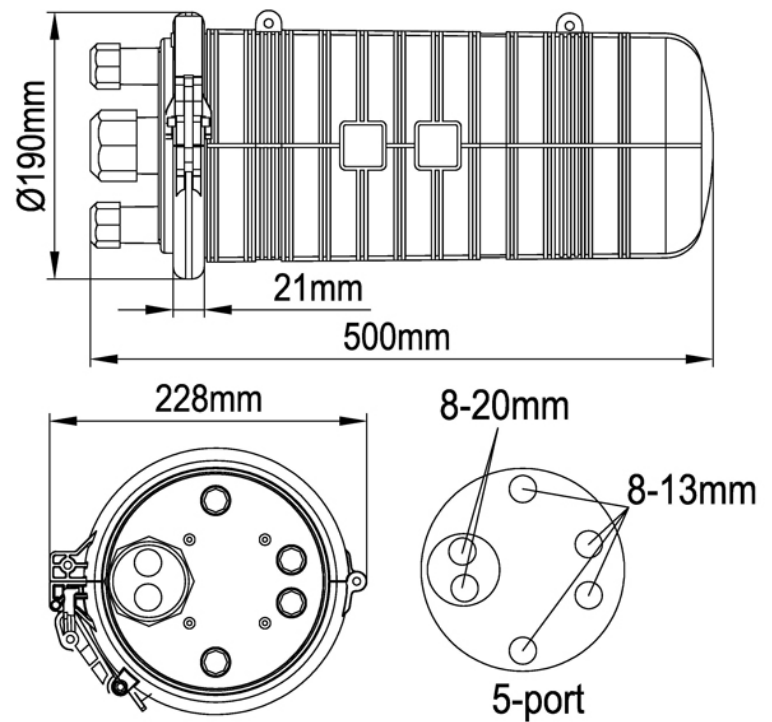
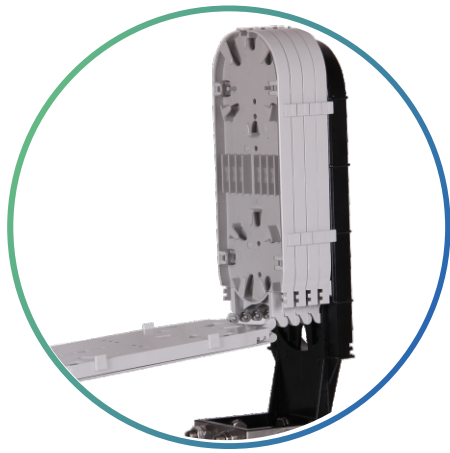

产品规格	熔接盘 (束状)	熔接盘 (带状)
最大容量	192芯	288芯
每张熔接盘容量	12-24芯/张	72芯/张
最大熔接盘数量	8张	4张
光缆进出管数量	1根直通光缆, 4根分歧光缆	

订货指南 配件信息



产品型号
GJS-I-8019



产品尺寸
500* \varnothing 190mm

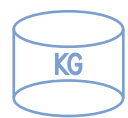

产品重量
3.8kg



装箱数量
4套



小箱尺寸
220*200*515mm



大箱尺寸
460*420*535mm

标准配件

1.号码纸		6.干燥剂	
2.绝缘胶带		7.密封胶带	
3.砂纸		8.接地线	
4.熔接保护套管		9.专用扳手	
5.尼龙扎带			

选配件

1.气门嘴		6.抱杆安装件	
2.接地装置		7.金属箍	
3.束状光纤保护塑管		8.挂壁安装件	
4.带状光纤保护塑管		9.架空安装件	
5.金属扳手(大尺寸)		10.挂壁安装件	

To the future together.

 www.ztong.com

 info@ztong.com

 电话:0574-62498928

 浙江省余姚市牟山镇富民工业区

 宁波展通电信股份设备有限公司